

ごみ処理事業 統計データ集

目 次

(1) 平成 25 年度 ごみ処理体系	- 1 -
(2) ごみ処理量等の推移	- 2 -
① ごみ総排出量	- 2 -
② 清掃工場搬入量	- 2 -
③ リサイクル量及びリサイクル率	- 3 -
④ 家庭系ごみ 1 人 1 日あたり排出量	- 3 -
⑤ 家庭系ごみ排出内訳	- 4 -
⑥ 家庭系資源化物（集団回収）排出量	- 4 -
⑦ 家庭系資源物（行政回収）排出量	- 5 -
⑧ 事業系ごみ 1 日あたり排出量	- 5 -
⑨ 事業系ごみ排出内訳	- 6 -
⑩ 最終処分量	- 7 -
(3) ごみ排出及び処理実績一覧	- 9 -

<注意事項>

事業系自主的資源化量（排出事業者が直接民間の再資源化事業者と契約してリサイクルしている量）については、正確な数値を把握できていないため、計上していない。

(1) 平成 25 年度 ゴミ処理体系

(単位:t)

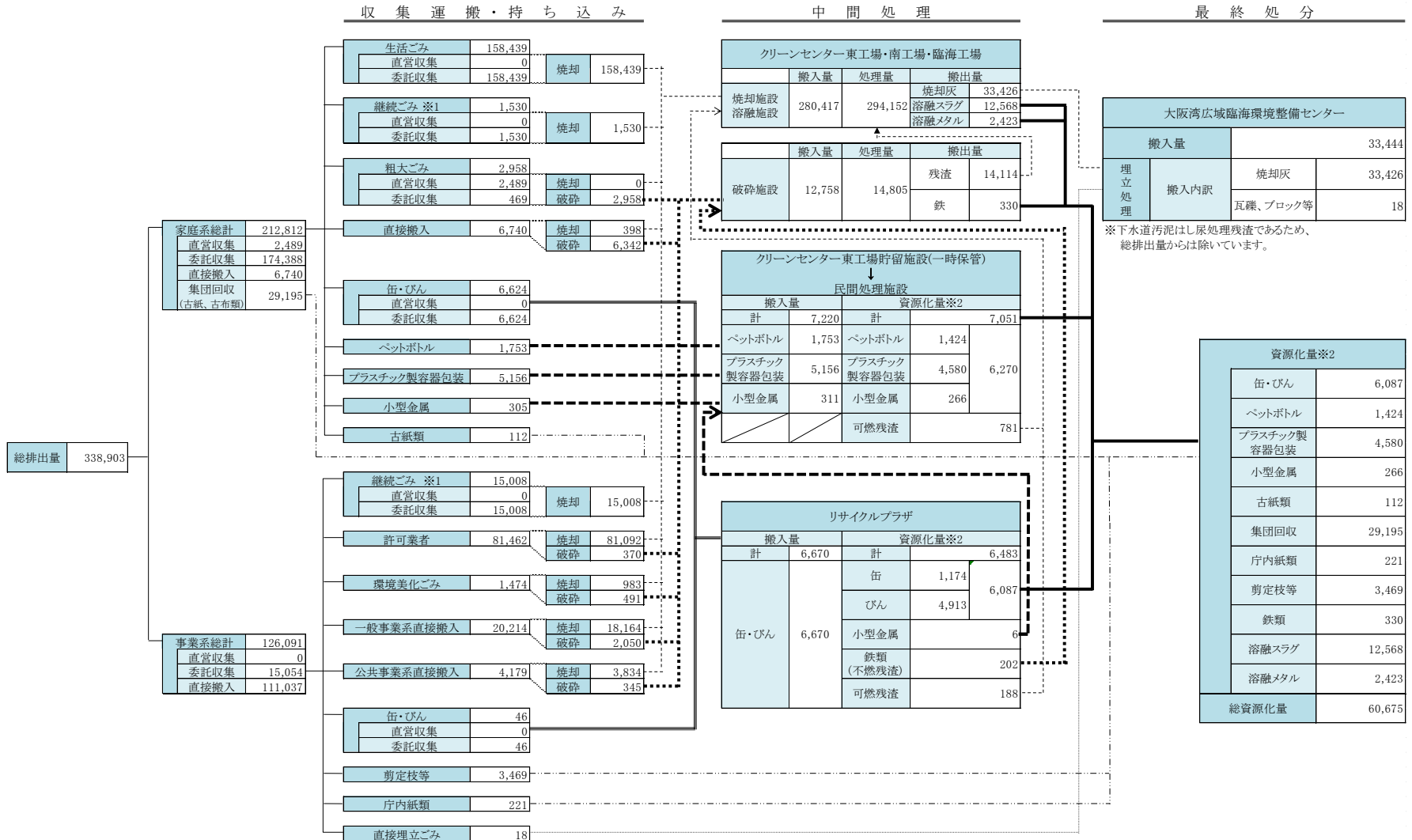

(注) 年度間での処理の繰越、搬入時のトラックスケールと焼却等処理施設での計量器との誤差、時間の経過による水分蒸発などの要因があるため、搬入量と処理量(資源化量を含む)の総合計は一致しない。

※1 継続ごみについては、申込個数により家庭系と事業系に按分している。

※2 処理により抽出した資源適合物の量であり、資源化業者への引渡量は必ずしも一致しない。

(2) ごみ処理量等の推移

① ごみ総排出量

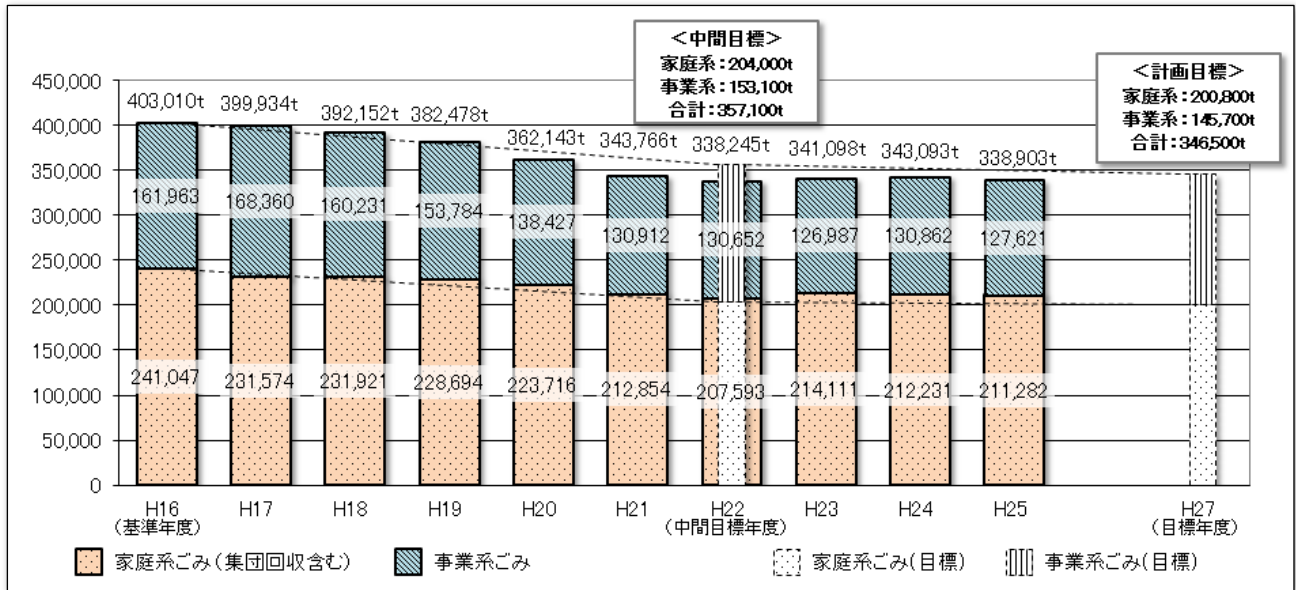

単位: トン

年度	H16	H17	H18	H19	H20	H21	H22	H23	H24	H25
家庭系ごみ	241,047	231,574	231,921	228,694	223,716	212,854	207,593	214,111	212,231	211,282
事業系ごみ	161,963	168,360	160,231	153,784	138,427	130,912	130,652	126,987	130,862	127,621
合計	403,010	399,934	392,152	382,478	362,143	343,766	338,245	341,098	343,093	338,903

② 清掃工場搬入量

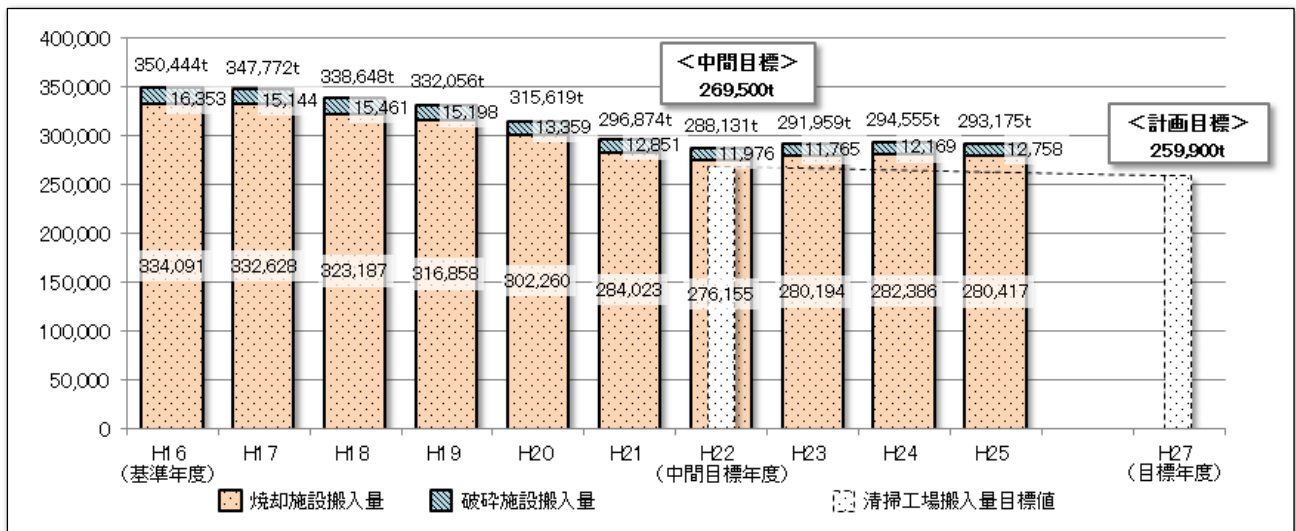

単位: トン

年度	H16	H17	H18	H19	H20	H21	H22	H23	H24	H25
焼却施設搬入量	334,091	332,628	323,187	316,858	302,260	284,023	276,155	280,194	282,386	280,417
破碎施設搬入量	16,353	15,144	15,461	15,198	13,359	12,851	11,976	11,765	12,169	12,758
合計	350,444	347,772	338,648	332,056	315,619	296,874	288,131	291,959	294,555	293,175

③ リサイクル量及びリサイクル率

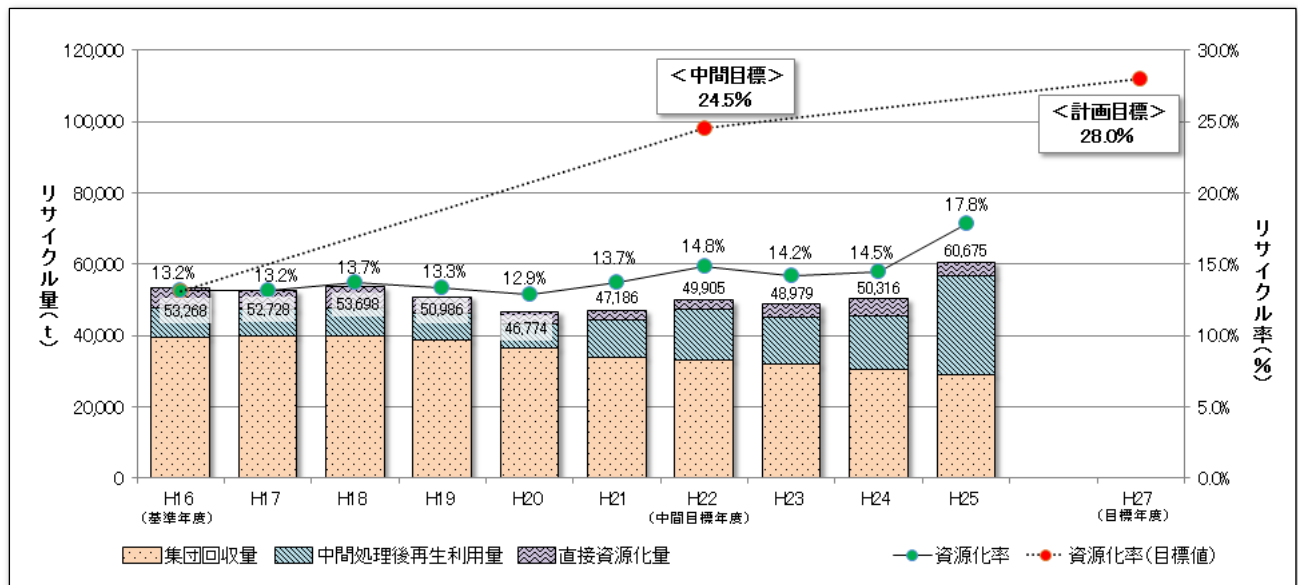

年度	H16	H17	H18	H19	H20	H21	H22	H23	H24	H25
リサイクル量 (t)	53,268	52,728	53,698	50,986	46,774	47,186	49,905	48,979	50,316	60,675
・ 集団回収	39,602	39,967	39,955	38,936	36,510	33,999	33,316	31,898	30,388	29,195
・ 中間処理後再生利用	8,121	7,556	7,710	7,504	6,919	10,418	13,940	13,305	15,085	27,678
・ 直接資源化	5,545	5,205	6,033	4,546	3,345	2,769	2,649	3,776	4,843	3,802
リサイクル率 (%)	13.2%	13.2%	13.7%	13.3%	12.9%	13.7%	14.8%	14.2%	14.5%	17.8%

④ 家庭系ごみ1人1日あたり排出量

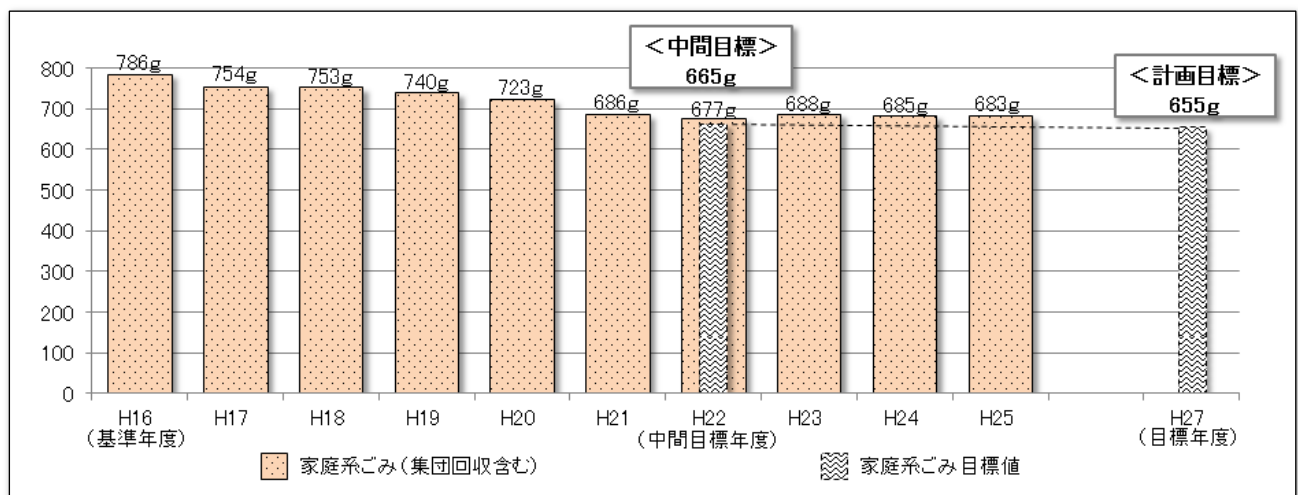

単位：g

年度	H16	H17	H18	H19	H20	H21	H22	H23	H24	H25
家庭系ごみ1人1日あたり排出量	786	754	753	740	723	686	677	688	685	683

⑤ 家庭系ごみ排出内訳

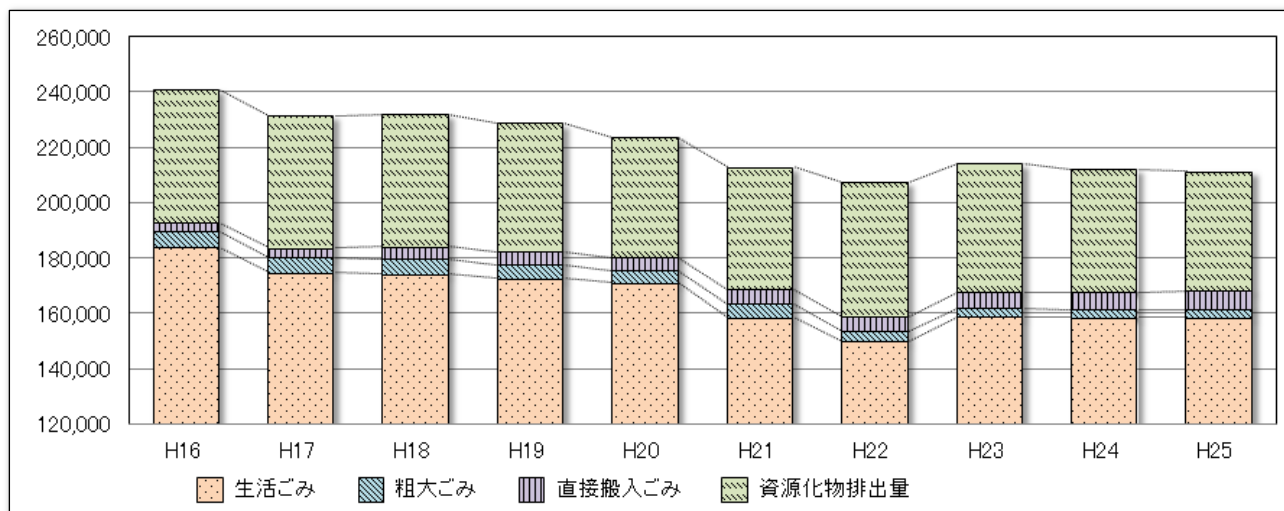

単位：トン

年度	H16	H17	H18	H19	H20	H21	H22	H23	H24	H25
家庭系総排出量	241,047	231,574	231,921	228,694	223,716	212,854	207,593	214,111	212,231	211,282
生活ごみ	183,800	174,630	173,992	172,398	170,754	158,554	149,793	158,667	158,371	158,439
粗大ごみ	6,147	5,679	5,819	5,430	4,813	5,191	3,772	3,098	3,000	2,958
直接搬入	3,049	3,331	4,347	4,461	4,659	4,966	5,409	5,867	6,390	6,740
資源化物	48,051	47,934	47,763	46,405	43,490	44,143	48,619	46,479	44,470	43,145

⑥ 家庭系資源化物（集団回収）排出量

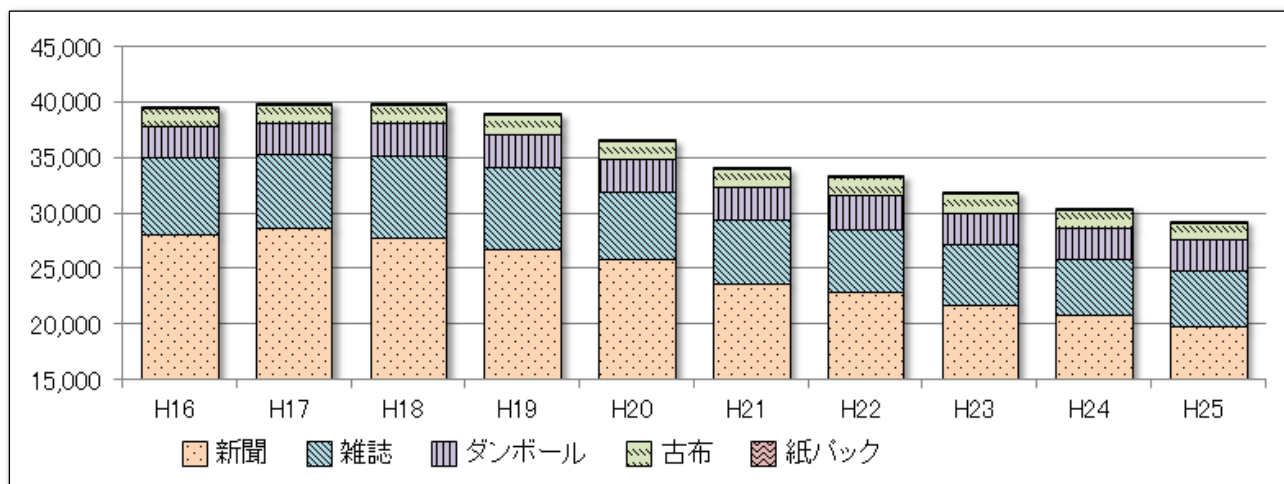

単位：トン

年度	H16	H17	H18	H19	H20	H21	H22	H23	H24	H25
集団回収量	39,602	39,967	39,955	38,936	36,510	33,999	33,316	31,898	30,388	29,195
新聞	28,108	28,626	27,713	26,727	25,831	23,601	22,924	21,682	20,772	19,735
雑誌	6,880	6,660	7,446	7,354	6,051	5,734	5,559	5,421	5,088	5,002
ダンボール	2,910	2,883	2,980	3,027	2,945	2,964	3,061	2,948	2,860	2,826
古布	1,614	1,614	1,649	1,711	1,614	1,628	1,706	1,778	1,603	1,572
紙パック	90	184	167	117	69	72	66	69	65	60

⑦ 家庭系資源物（行政回収）排出量

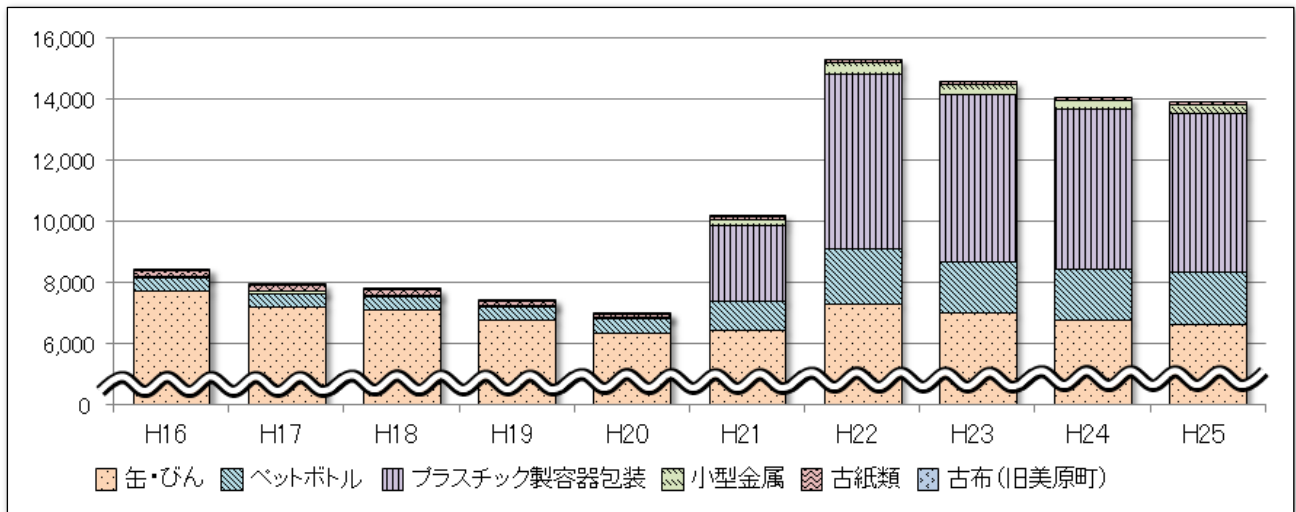

単位：トン

年度	H16	H17	H18	H19	H20	H21	H22	H23	H24	H25
資源物行政回収量	8,449	7,967	7,808	7,469	7,019	10,194	15,303	14,581	14,082	13,950
缶・びん	7,745	7,231	7,112	6,780	6,332	6,459	7,318	7,021	6,778	6,624
ペットボトル	403	428	438	452	507	950	1,780	1,650	1,649	1,753
プラスチック製容器包装	32	2	2	1	2	2,451	5,752	5,490	5,240	5,156
小型金属	45	56	55	47	39	214	347	324	314	305
古紙類	188	209	157	142	91	69	106	96	101	112
古布(旧美原町)	36	41	44	47	48	51				

⑧ 事業系ごみ1日あたり排出量

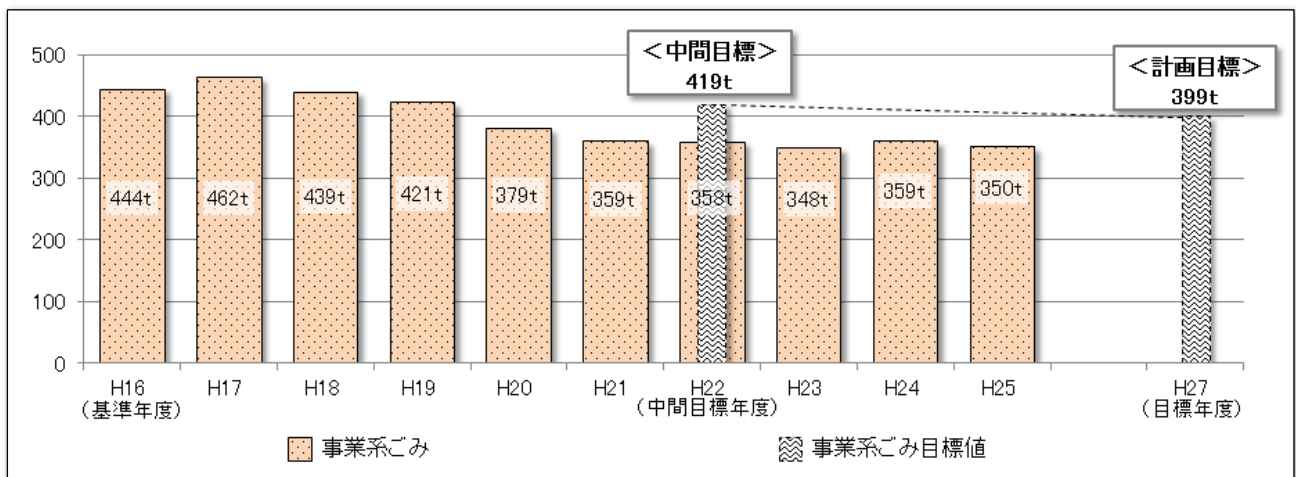

単位：トン

年度	H16	H17	H18	H19	H20	H21	H22	H23	H24	H25
事業系ごみ 1日あたり排出量	444	462	439	421	379	359	358	348	359	350

⑨ 事業系ごみ排出内訳

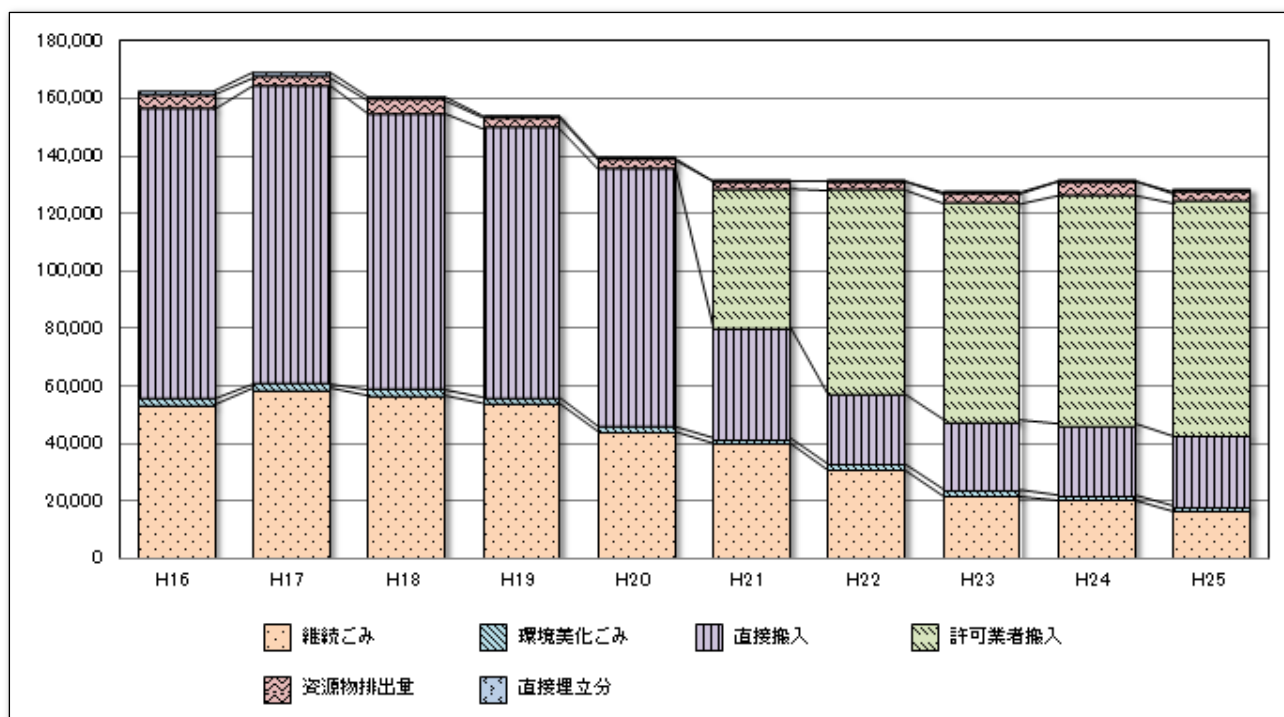

年度	H16	H17	H18	H19	H20	H21	H22	H23	H24	H25
事業系総排出量	161,963	168,360	160,231	153,784	138,427	130,912	130,652	126,987	130,862	127,622
継続ごみ	52,809	58,460	56,475	53,622	43,861	39,701	30,854	21,869	20,295	16,538
環境美化ごみ	2,688	2,488	2,406	2,254	1,966	1,796	1,648	1,608	1,401	1,474
直接搬入	100,633	103,184	95,609	93,891	89,566	38,414	24,321	23,915	24,273	24,393
許可業者搬入						48,252	71,186	75,826	80,085	81,462
資源物排出量	4,671	3,042	4,694	3,304	2,849	2,708	2,609	3,735	4,782	3,736
直接埋立分	1,162	1,186	1,047	713	185	41	34	34	26	18

⑩ 最終処分量

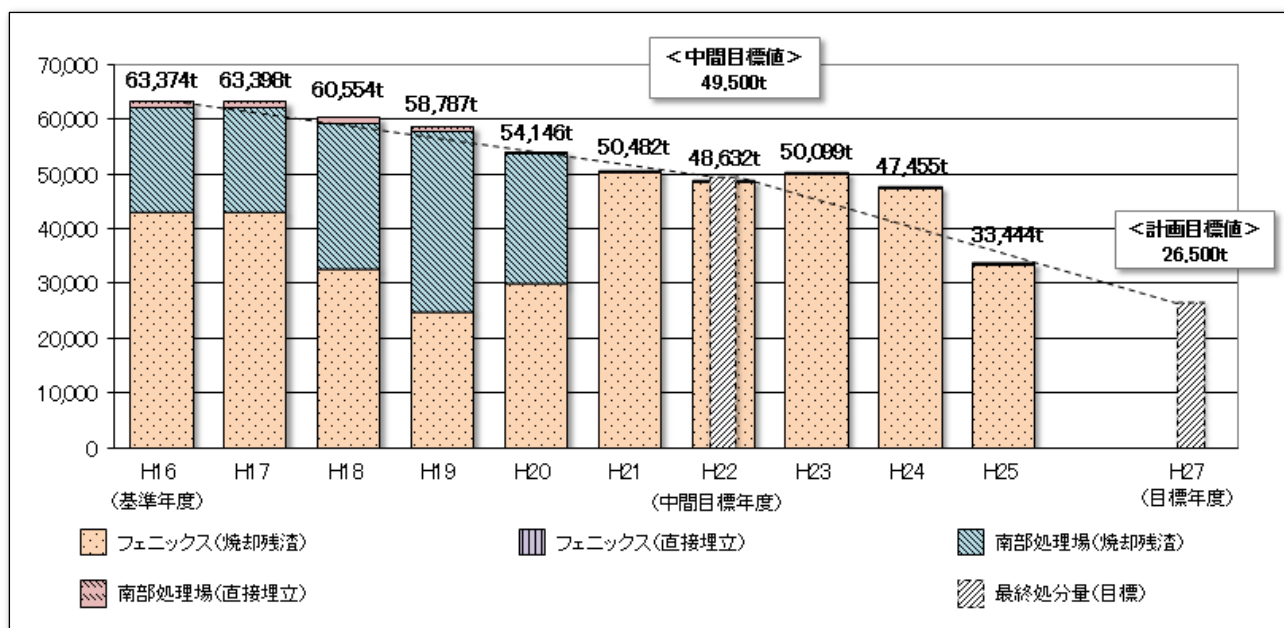

単位：トン

年度	H16	H17	H18	H19	H20	H21	H22	H23	H24	H25
最終処分量	63,374	63,398	60,554	58,787	54,146	50,482	48,632	50,099	47,455	33,444
フェニックス(焼却残渣)	43,022	43,022	32,694	24,766	29,918	50,441	48,598	50,065	47,429	33,426
フェニックス(直接埋立)						41	34	34	26	18
南部処理場(焼却残渣)	19,190	19,190	26,813	33,308	24,043					
南部処理場(直接埋立)	1,162	1,186	1,047	713	185					

(3) ごみ排出及び処理実績一覧

年度				H16	H17	H18	H19	H20	H21	H22	H23	H24	H25	備考					
行政区域内人口				840,647	841,446	844,061	846,304	847,775	849,834	849,940	850,737	849,348	848,154	各年度末（翌年3月末日）の住民基本台帳人口					
排出量	施設搬入量	焼却	クリーンセンター	家庭系	生活ごみ	183,800	174,630	173,992	172,398	170,754	158,554	149,793	158,667	158,371	158,439	H16は直接焼却の収集粗大ごみ含む			
					継続ごみ														
					直接搬入	409	457	894	640	538	510	360	414	394	398				
					小計	184,209	175,087	174,886	173,038	171,292	159,064	150,153	159,081	158,765	158,837				
				事業系	継続ごみ	52,809	58,460	56,475	53,622	43,861	39,701	30,854	21,869	20,295	16,538				
					許可業者						48,206	71,117	75,741	80,005	81,092				
					環境美化ごみ	1,307	1,139	1,190	1,214	1,030	997	1,017	1,004	917	983				
					直接搬入（一般事業系）	87,162	89,919	83,375	86,110	85,100	35,039	18,315	17,049	17,340	18,164		H16のみ南工場搬入剪定枝を除いた		
					直接搬入（公共事業系）	7,212	7,986	7,199	2,832	935	948	3,599	4,387	4,375	3,834				
					直接搬入（美原区分）	74	37	62	42	42	68								
					小計	148,564	157,541	148,301	143,820	130,968	124,959	124,902	120,050	122,932	120,611				
					焼却対象物搬入量合計				332,773	332,628	323,187	316,858	302,260	284,023	275,055		279,131	281,697	279,448
				破砕	破砕施設	家庭系	粗大ごみ	6,147	5,679	5,819	5,430	4,813	5,191	3,772	3,098		3,000	2,958	
							直接搬入	2,640	2,874	3,453	3,821	4,121	4,456	5,049	5,453		5,996	6,342	
		小計	8,787				8,553	9,272	9,251	8,934	9,647	8,821	8,551	8,996	9,300				
		事業系	許可業者									46	69	85	80	370			
			環境美化ごみ			1,381	1,349	1,216	1,040	936	799	631	604	484	491				
			直接搬入（一般事業系）			4,214	4,133	4,123	3,927	3,164	1,894	1,738	1,962	2,115	2,050				
			直接搬入（公共事業系）			1,968	1,108	834	980	325	417	669	517	443	345				
			直接搬入（美原区分）			3	1	16	0	0	48								
			小計			7,566	6,591	6,189	5,947	4,425	3,204	3,107	3,168	3,122	3,256				
			破砕対象物搬入量合計				16,353	15,144	15,461	15,198	13,359	12,851	11,928	11,719	12,118	12,556			
			資源			クリーンセンター東工場 貯留施設 (家庭系)	ペットボトル	拠点回収	319	340	363	368	381	277	144	66			拠点回収はH23で終了 H20は行政回収の中区先行実施分
		行政回収										46	599	1,636	1,584	1,649	1,753		
		小計						319	340	363	368	427	876	1,780	1,650	1,649	1,753		
		プラスチック製容器包装											2,448	5,752	5,490	5,240	5,156		
		小型金属								164	347	324	314	305					
		合計		319	340		363	368	427	3,488	7,879	7,464	7,203	7,214					
		リサイクルプラザ		缶・びん	家庭系		直営	1,807	6,917	610	500	386	127					処理後の残渣（その他鉄）を直営に含めた	
							委託	5,611		6,138	5,914	5,600	6,036	7,318	7,021	6,778	6,624		
							美原区			284	285	346	296						
							小計	7,418		6,917	7,032	6,699	6,332	6,459	7,318	7,021	6,778		6,624
					事業系		直営	38	—									H17不明。処理後の残渣（その他鉄）を直営に含めた	
							委託	117	—	151	151	152	130	66	55	40	46	H17不明	
							美原区						6						
							小計	155	0	151	151	152	136	66	55	40	46		
		合計	7,573	6,917	7,183	6,850	6,484	6,595	7,384	7,076	6,818	6,670							
		有価物集積センター (家庭系)	搬入量	金属	45	56	55	47	(39)	(50)						美原区、H20、21は破砕施設搬入量の内数			
				紙パック	2	2	1	2								美原区			
				古紙	186	207	156	140	91	69						美原区			
古布	36			41	44	47	48	51						美原区					
発泡トレイ	2			2	2	1	2	1						美原区					
ペットボトル	84			88	75	84	80	74						美原区					
小計	355			396	333	321	221	195											
その他 (家庭系)	空き缶 (H16、17:空き缶・空きびん)	327	314	80	81									美原区、H17は空き缶と空きびん					
	プラスチック製容器包装	30						2						美原区、H16は旧堺市区でのモデル収集					
資源対象物搬入量合計				8,604	7,967	7,959	7,620	7,132	10,280	15,263	14,540	14,021	13,884						
施設搬入量合計				357,730	355,739	346,607	339,676	322,751	307,154	302,246	305,390	307,836	305,888						
施設搬入以外の排出量	資源	資源化業者へ直接搬出	集団回収	新聞	28,108	28,626	27,713	26,727	25,831	23,601	22,924	21,682	20,772	19,735	合計値に合わせて端数調整				
				雑誌	6,880	6,660	7,446	7,354	6,051	5,734	5,559	5,421	5,088	5,002					
				ダンボール	2,910	2,883	2,980	3,027	2,945	2,964	3,061	2,948	2,860	2,826					
				古布	1,614	1,614	1,649	1,711	1,614	1,628	1,706	1,778	1,603	1,572					
				紙パック	90	184	167	117	69	72	66	69	65	60					
				小計	39,602	39,967	39,955	38,936	36,510	33,999	33,316	31,898	30,388	29,195					
			古紙類（家庭系）	古紙類（家庭系）							106	96	101	112		美原区			
				剪定枝等（事業系）	4,438	2,962	4,436	3,055	2,566	2,385	2,360	3,501	4,571	3,469					
				庁内紙類（事業系）	78	80	107	98	131	187	183	179	171	221					
				資源化業者への直接搬出合計	44,118	43,009	44,498	42,089	39,207	36,571	35,965	35,674	35,231	32,997					
			直接埋立（事業系）									41	34	34		26	18		
			環境美化ごみ直接埋立（事業系）				256	254	164	175	92								
			公共事業系直接埋立（事業系）				906	932	883	538	93								
			施設搬入以外の排出量合計				45,280	44,195	45,545	42,802	39,392	36,612	35,999	35,708		35,257	33,015		
家庭系総合計				201,445	191,607	191,966	189,758	187,206	178,855	174,277	182,213	181,843	182,087						
事業系総合計				161,963	168,360	160,231	153,784	138,427	130,912	130,652	126,987	130,862	127,621						
集団回収総合計				39,602	39,967	39,955	38,936	36,510	33,999	33,316	31,898	30,388	29,195						
排出量総合計				403,010	399,934	392,152	382,478	362,143	343,766	338,245	341,098	343,093	338,903						

年度			H16	H17	H18	H19	H20	H21	H22	H23	H24	H25	備考		
処理量	焼却処理量	焼却施設	クリーンセンター搬入焼却対象物	322,805	320,348	310,851	305,539	291,808	274,411	275,055	279,131	281,697	279,448	H21 以前は旧堺市区	
			南河内清掃施設組合	10,278	10,303	10,810	9,922	9,555	8,291						美原区
			破碎残渣	14,059	13,156	13,417	13,165	11,575	10,585	15,144	14,179	12,819	14,114		H21 以前は旧堺市区
			東工場貯留施設可燃残渣						512	934	883	497	781		
			リサイクルプラザ可燃残渣	1,008	864	812	774	897	809	166	180	192	188		
	焼却処理量合計			348,150	344,671	335,890	329,400	313,835	294,608	291,299	294,373	295,205	294,531		
	(実焼却処理量)									(284,949)	(296,404)	(295,985)	(294,152)	焼却処理量合計とは、計量時の誤差等により一致しない	
	破碎処理量	破碎施設	クリーンセンター搬入破碎対象物	14,717	13,610	13,944	13,819	12,010	10,920	11,928	11,719	12,118	12,556	H21 以前は旧堺市区	
			南河内清掃施設組合	1,592	1,508	1,517	1,379	1,349	1,931					美原区	
		破碎処理量合計			16,309	15,118	15,461	15,198	13,359	12,851	11,928	11,719	12,118	12,556	
	(実破碎処理量)									(15,648)	(14,664)	(14,733)	(14,805)	破碎処理量合計とは、計量時の誤差等により一致しない	
	リサイクル量	焼却残渣からの資源化 (クリーンセンター臨海工場)	溶融スラグ									820	12,568		
			溶融メタル									899	2,423		
			焼却残渣からの資源化量合計									1,719	14,991		
		破碎施設からの鉄回収	鉄	548	454	527	654	435	335	574	413	551	548		
		焼却施設からの外部処理	剪定枝		1,113	714	623								南工場搬入後抜き取り
		破碎施設からの外部処理	不要バイク	(44)	(26)	(0)	(36)								破碎施設からの鉄回収分に含む
		クリーンセンター東工場 貯留施設	ペットボトル						876	1,596	1,379	1,403	1,424		
			プラスチック製容器包装						2,448	4,932	4,810	4,933	4,580		
			小型金属						164	279	283	274	266		
東工場貯留施設資源化量合計								3,488	6,807	6,472	6,610	6,270			
リサイクルプラザ		缶	アルミ缶	177	173	155	136	168	191	219	188	209	224		
			スチール缶	1,600	1,420	1,359	1,185	1,111	1,103	1,060	1,023	947	950	合計値に合わせて端数調整	
			小計	1,777	1,593	1,514	1,321	1,279	1,294	1,279	1,211	1,156	1,174		
		びん	白色	1,166	989	983	978	969	905	810	735	725	671		
			茶色	1,041	1,050	1,024	1,073	1,102	1,086	994	966	972	933		
			その他の色	743	603	524	610	622	618	561	470	469	461		
			混みガラス	2,778	2,682	3,017	2,868	2,512	2,692	2,915	3,038	2,883	2,848	合計値に合わせて端数調整	
		小計	5,728	5,324	5,548	5,529	5,205	5,301	5,280	5,209	5,049	4,913			
缶・びん資源化量合計		7,505	6,917	7,062	6,850	6,484	6,595	6,559	6,420	6,205	6,087				
混入小型金属							(6)	(11)	(10)	(8)	(6)		貯留施設での小型金属資源化量に含む		
鉄類資源分	68	185	121	(72)	(89)	(69)	(48)	(46)	(51)	(202)		H19以降、破碎施設からの鉄回収分に含む			
リサイクルプラザ資源化量合計	7,573	7,102	7,183	6,850	6,484	6,595	6,559	6,420	6,205	6,087					
有価物集積センター	金属	45	56	55	47	(39)	(50)						美原区。H20, 21 は破碎処理量の内数		
	紙パック	2	2	1	2								美原区		
	古紙	186	207	156	140	91	69						美原区		
	古布	36	41	44	47	48	51						美原区		
	発泡トレイ	2	2	2	1	2	1						美原区		
	ペットボトル	84	88	75	84	80	74						美原区		
	有価物集積センター資源化量合計	355	396	333	321	221	195								
資源化業者へ直接搬出	集団回収	新聞	28,108	28,626	27,713	26,727	25,831	23,601	22,924	21,682	20,772	19,735			
		雑誌	6,880	6,660	7,446	7,354	6,051	5,734	5,559	5,421	5,088	5,002			
		ダンボール	2,910	2,883	2,980	3,027	2,945	2,964	3,061	2,948	2,860	2,826			
		古布	1,614	1,614	1,649	1,711	1,614	1,628	1,706	1,778	1,603	1,572			
		紙パック	90	184	167	117	69	72	66	69	65	60			
	小計	39,602	39,967	39,955	38,936	36,510	33,999	33,316	31,898	30,388	29,195				
	ペットボトル (拠点回収分)	319	340	363	368	427							H20 は行政回収分も含む		
	古紙類							106	96	101	112				
	剪定枝	4,438	2,962	4,436	3,055	2,566	2,385	2,360	3,501	4,571	3,469				
	庁内紙類	78	80	107	98	131	187	183	179	171	221				
合計	44,437	43,349	44,861	42,457	39,634	36,571	35,965	35,674	35,231	32,997					
その他	空き缶	327	314	80	81								美原区、H17 は空き缶と空きびん		
	プラスチック製容器包装	28					2						美原区、H16 は旧堺市区でのモデル収集		
リサイクル量合計			53,268	52,728	53,698	50,986	46,774	47,186	49,905	48,979	50,316	60,675			
最終処分	フェニックス	焼却灰	東工場	32,348	32,348	23,898	16,407	17,876	31,903	30,951	32,853	27,343	13,812		
			南工場	8,990	8,990	7,190	6,791	10,609	17,134	17,647	17,212	14,692	13,506		
			臨海工場									5,394	6,108		
			美原区分	1,684	1,684	1,606	1,568	1,433	1,404						
		小計	43,022	43,022	32,694	24,766	29,918	50,441	48,598	50,065	47,429	33,426			
	直接埋立ごみ						41	34	34	26	18		瓦礫、ブロック類		
	フェニックス最終処分量合計			43,022	43,022	32,694	24,766	29,918	50,482	48,632	50,099	47,455	33,444		
	南部処理場	焼却灰	東工場	5,693	5,693	13,630	20,652	15,850							
			南工場	13,497	13,497	13,183	12,656	8,193							
			小計	19,190	19,190	26,813	33,308	24,043							
環境美化ごみ直接埋立		256	254	164	175	92							瓦礫、ブロック類		
公共事業系直接埋立	906	932	883	538	93										
南部処理場最終処分量合計			20,352	20,376	27,860	34,021	24,228						H20.9 に搬入停止		
最終処分量合計			63,374	63,398	60,554	58,787	54,146	50,482	48,632	50,099	47,455	33,444			

年度		H16	H17	H18	H19	H20	H21	H22	H23	H24	H25	備考	
まとめ	ごみ総排出量	403,010	399,934	392,152	382,478	362,143	343,766	338,245	341,098	343,093	338,903		
	ごみ総処理量	403,010	399,934	392,152	382,478	362,143	343,766	338,245	345,545	346,030	340,423	H22 までは総排出量 H23 から集団回収量+総処理量	
	リサイクル量	53,268	52,728	53,698	50,986	46,774	47,186	49,905	48,979	50,316	60,675		
	リサイクル率	13.2%	13.2%	13.7%	13.3%	12.9%	13.7%	14.8%	14.2%	14.5%	17.8%		
	最終処分量	63,374	63,398	60,554	58,787	54,146	50,482	48,632	50,099	47,455	33,444		
	総減量化量（ごみ総排出量-最終処分量）	339,636	336,536	331,598	323,691	307,997	293,284	289,613	290,999	295,638	305,459		
	減量化率	84.3%	84.1%	84.6%	84.6%	85.0%	85.3%	85.6%	85.3%	86.2%	90.1%		
	清掃工場搬入量	焼却施設搬入量	334,091	332,628	323,187	316,858	302,260	284,023	276,155	280,194	282,386	280,417	
		破碎施設搬入量	16,353	15,144	15,461	15,198	13,359	12,851	11,976	11,765	12,169	12,758	
		合計	350,444	347,772	338,648	332,056	315,619	296,874	288,131	291,959	294,555	293,175	