

第 49 回

堺市民オリンピック

開催要項

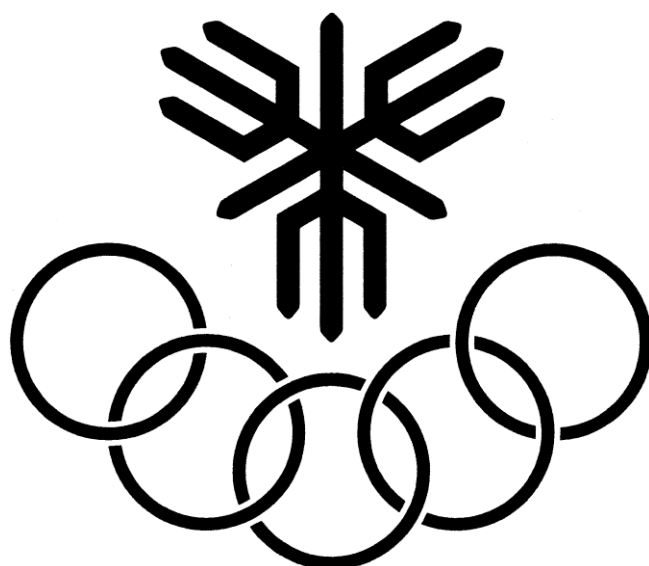

主催 堺市民オリンピック委員会

主管 第49回堺市民オリンピック実行委員会

開 催 要 項

1. 趣 旨 市民の健康、体力の向上とスポーツマンシップの高揚をはかり、スポーツの普及振興を通じて市民意識の向上に資する。
2. 主 催 堺市民オリンピック委員会
3. 主 管 第 49 回堺市民オリンピック実行委員会
4. 開 催 日 令和 5 年 10 月 9 日（月・祝）
開 会 式 午前 9 時
金岡公園陸上競技場（雨天時、金岡公園体育館大体育室）
※雨天等により競技が不可能な場合でも順延しません。
5. 競技開始時間 午前 10 時 00 分：ソフトボール、バレーボール
午前 10 時 30 分：卓球、陸上競技、ゲートボール
午前 11 時 00 分：グラウンド・ゴルフ
6. 会 場 堺市金岡公園陸上競技場ほか
7. 実 施 方 法 (1) 本オリンピックの趣旨に則り、原則として各校（地）区（小学校区）から選出された選手による対抗競技とします。
(2) 各種目別競技の実施方法は競技別要項のとおりとします。
8. 競 技 種 目 (1) ソフトボール (20 歳以上)
「ただし、20～24 歳は 3 名以内で投手はできない」
(2) バレーボール (25 歳以上の女性)
(3) 卓 球 (小学生を除く 12 歳以上)
「ただし、中学生は男子・女子それぞれ 1 名以内とする」
(4) 陸 上 競 技
ア. 100m (小・中学生及び一般)
イ. 400m リレー (小・中学生)
(5) ゲートボール (年齢、性別制限なし)
(6) グラウンド・ゴルフ (年齢、性別制限なし)
9. 参 加 資 格 (1) 堺市民で当該校（地）区に居住し、ルールを遵守するアマチュア競技者であること。
※指定校変更許可区域の場合は、許可校の校区からも出場可能。
(2) 出場できる競技種目は一人一種目一種別に限る。ただし、陸上競技においては、400m リレーとその他の種別を兼ねることができます。
(3) 年齢の計算は本大会日を基準とします。

10. 表彰 (1) 参加選手全員に参加賞を授与します。
(2) 各競技とも優勝者、準優勝者には賞状ならびにメダルを授与します。卓球、グラウンド・ゴルフについては3位に賞状を授与します。陸上競技については3位まで賞状ならびにメダル、6位まで賞状を授与します。
11. 選手団 各校(地)区において、次のとおり選手団を結成していただきます。
顧問(1名) 団長(1名) 副団長(1名) 総監督(1名)
総務(1名) 各競技監督・選手
12. 参加申込 (1) 事前に各校(地)区へ郵送する、所定の用紙に必要事項を記入の上、各校区自治連合協議会でとりまとめ、令和5年7月28日(金)午後5時30分までに下記の堺市民オリンピック委員会事務局までお申し込みをお願いいたします。
(2) 登録選手の変更は、各競技別要項をご参照ください。
13. 監督者会議
および
組合せ抽選会
令和5年8月16日(水)午後7時から グラウンド・ゴルフ
令和5年8月17日(木)午後7時から ゲートボール
令和5年8月18日(金)午後7時から 卓球
令和5年8月21日(月)午後7時から ソフトボール
令和5年8月23日(水)午後7時から バレーボール
令和5年8月28日(月)午後7時から 陸上競技
いずれも堺市役所本館3階 大会議室(堺市堺区南瓦町3番1号)で行います。
各競技の監督又は主将(リーダー)は必ず出席してください。
14. 申し込み
および
問い合わせ
堺市堺区南瓦町3番1号 堺市役所高層館5階
堺市文化観光局 スポーツ推進課内
堺市民オリンピック委員会事務局 TEL 072-228-7437
FAX 072-228-7454
MAIL sposui@city.sakai.lg.jp
15. その他 どなたでもご参加いただける同時開催イベントを実施予定。
16. 備考 (1) 参加中に生じた選手の事故については、主催者は応急処置のみ行い、責任は負い兼ねますので、あらかじめご了承ください。
(2) 大会出場中の映像・写真・記事・記録等のテレビ・新聞・雑誌・インターネット等への掲載権は、主催者に属します。
(3) 主催者は、個人情報の保護法令を厳守し、参加者の個人情報を取り扱います。
(4) 選手名は大会プログラム及び報告書、堺市ホームページに掲載されますのでご了承ください。

参加者注意事項

〈すべて参加の方へ〉

1. 雨天による中止判断及び連絡については、以下の手順でご連絡します。
 - ①前日中止決定する場合（当日の荒天が明らかに見込まれる場合）

10月8日（日）18時00分 市民オリンピック委員会及び主管団体にて協議し中止決定
事前に提出いただく各校区緊急連絡先へご連絡
 - ②当日中止決定する場合（①で中止判断をしていない場合）

10月9日（月）5時30分 市民オリンピック委員会及び主管団体にて協議し中止決定
事前に提出いただいた各校区緊急連絡先へご連絡

※屋内競技（バレーボール、卓球）及び陸上競技は雨天時でも原則開催いたします。

※但し、当日朝5時の時点で大雨、洪水、暴風警報のいずれかが堺市域内に発表されている場合は、参加者の安全確保の観点から全競技中止します。その場合でも順延はいたしません。

※午前6時30分以降に堺市ホームページ・堺市スポーツ部公式Twitterにも掲載します。

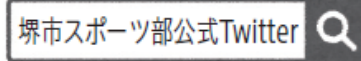

2. 参加者は、定められた時刻に参集し、式典、ならびに競技への参加をお願いします。
3. 選手の服装は、各校（地）区それぞれ申し合わせてスポーツができるものでお願いします。ただし、各種目のものは、別に定められた規定に従うことを原則といたします。
4. 各種目の参加は、各種目で定められた時刻までに受付のない場合は、棄権したものと取り扱いますのでご注意ください。
5. 当日の大会本部は、金岡公園体育館前に設置します。
6. 各校（地）区のテント（待機場所）は、陸上競技場周辺に設置いたします。なお、各校（地）区所有のテントの設置にあたっては、式典参加者の誘導の妨げとなりますので、式典開始前の設置については、ご遠慮ください。
7. ご観戦される方は、競技を妨げたり、他の観戦者にご迷惑をかけたりすることのないようマナーをお守りください。なお、各校区テントでの飲酒はお控えください。
8. 健康管理については、選手個人（保護者）の責任のもと、十分ご注意ください。体調不良の方は参加をお控えください。

〈式典参加の方へ〉

1. 式典は、金岡公園陸上競技場で行います。悪天候の場合は別に定める方法となりますので、ご注意ください。
2. 選手団は、式典開始の午前9時までに陸上競技場内に、確実に集合していただきますようお願いいたします。
3. 集合時の整列隊形は、各校（地）区毎に役員・選手の順に1列縦隊でお並びください。
4. 校（地）区旗をお持ちの選手団は、各自ご持参ください。
5. 式典に必要なもの以外の物品は、会場に持参しないようお願いします。
6. 退場の方法は、係員の指示に従うようお願いします。

陸上競技場内整列順及び陸上競技ゼッケン番号(校区番号)

ブロック	北整列順	指定番号	選手団	ブロック	南整列順	指定番号	選手団
中区域	1	20	東百舌鳥	南区域	49	48	福泉中央
	2	86	土 師		50	60	桃 山 台
	3	71	福 田		51	59	茶 山 台
	4	46	西 陶 器		52	53	若 松 台
	5	45	東 陶 器		53	50	上 神 谷
	6	90	深 阪		54	83	高倉台西
	7	44	久 世		55	55	高 倉 台
	8	64	宮 園		56	54	三 原 台
	9	82	東 深 井		57	74	新檜尾台
	10	87	深 井 西		58	63	赤 坂 台
	11	43	深 井		59	73	御 池 台
	12	78	八田荘西		60	62	庭 代 台
	13	39	八 田 荘		61	49	美 木 多
北区域	14	75	新金岡東	62	70	城 山 台	
	15	13	光 竜 寺	63	56	は る み	
	16	12	新 金 岡	64	57	槇 塚 台	
	17	88	新浅香山	65	61	原 山 台	
	18	67	五箇荘東	66	52	竹城台東	
	19	11	五 箇 荘	67	58	竹 城 台	
	20	40	東浅香山	68	51	宮 山 台	
	21	10	東三国丘	堺区域	69	4	錦 綾
	22	14	大 泉		70	5	浅 香 山
	23	15	金 岡		71	2	錦 西
	24	76	金 岡 南		72	3	市
	25	16	北 八 下		73	1	三 宝
	26	42	中百舌鳥		74	26	湊 西
	27	41	百 舌 鳥		75	25	湊
	28	68	西百舌鳥		76	24	英 彰
美原区	29	96	さつき野		77	31	大 仙
	30	91	黒 山		78	30	神 石
	31	92	平 尾		79	7	熊 野
	32	95	美 原 西		80	6	錦
	33	94	八 上		81	29	大 仙 西
	34	93	美 原 北		82	28	安 井
西区域	35	34	浜寺昭和		83	27	少 林 寺
	36	33	浜 寺	84	9	三 国 丘	
	37	32	浜寺石津	85	8	榎	
	38	81	浜 寺 東	東区域	86	85	登美丘南
	39	35	津 久 野		87	22	登美丘西
	40	69	家 原 寺		88	21	登美丘東
	41	89	上 野 芝		89	23	野 田
	42	36	鳳		90	17	南 八 下
	43	66	鳳 南		91	80	八 下 西
	44	37	向 丘		92	18	日 置 荘
	45	38	平 岡		93	77	日置荘西
	46	47	福 泉		94	19	白 鷺
	47	79	福 泉 東				
	48	72	福 泉 上				

入場整列および校区テント配置等

校（地）区テントは毎年メインスタンドから見て左回りの2ブロックのローテーションとします。

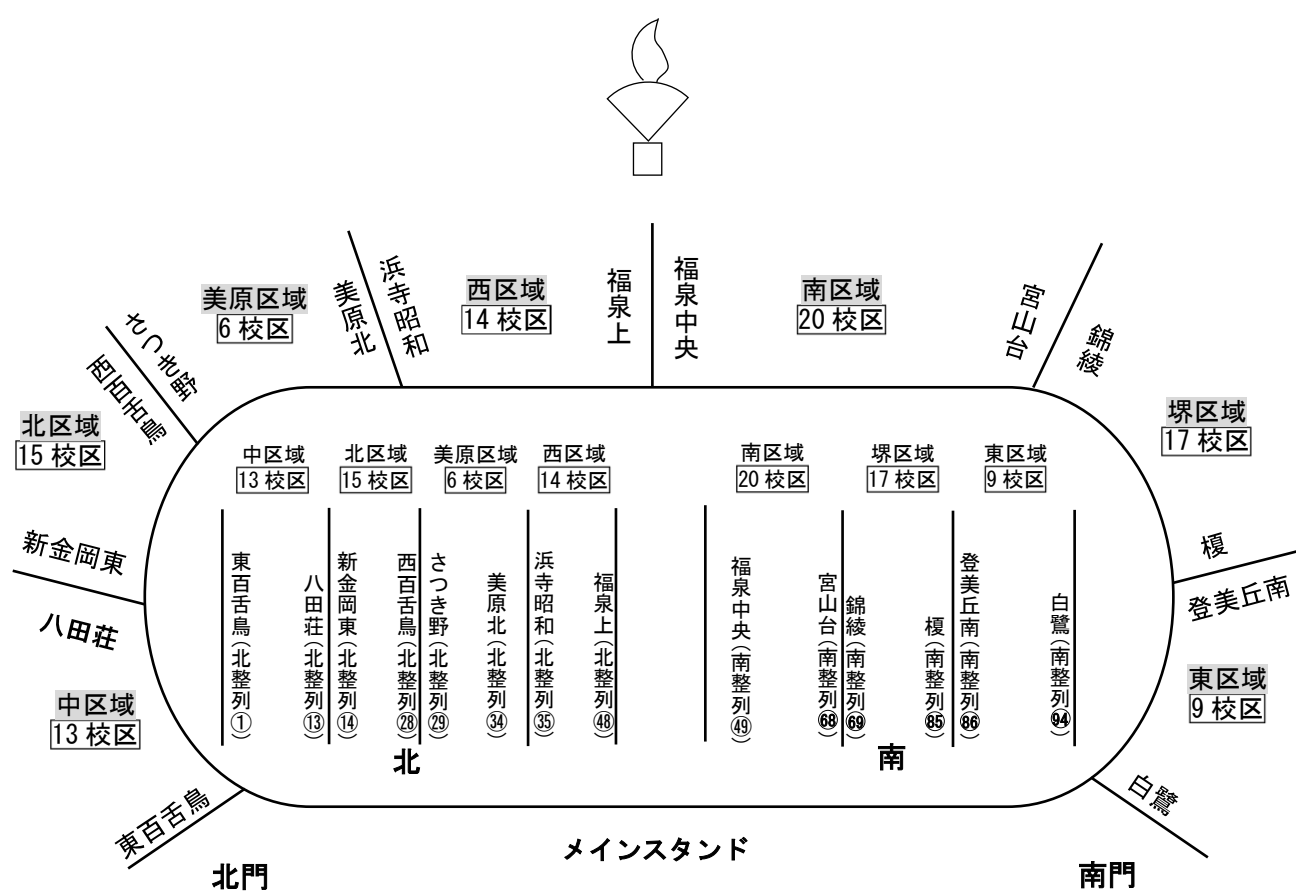

式典開始の午前 9 時までには必ず陸上競技場内の所定の位置に各校（地）区毎に整列していただきますようお願いいたします。

会 場

種目	ソフトボール 競 技	バレーボール 競 技	卓 球 競 技	陸 上 競 技	ゲートボール 競 技	グラウンド・ゴルフ 競 技
会場	大浜だいしんスタジアム (大浜公園野球場) 三宝公園野球場 白鷺公園野球場 白鷺公園運動広場 初 芝 野 球 場 みなとグリーン広場 みの池運動広場 (※1)	金岡公園体育館 原池公園体育館 家原大池体育館	大浜だいしん ア リ ー ナ (大浜体育館)	金 岡 公 園 陸上競技場	金 岡 公 園 テニスコート	J-GREEN 堺
(※1) 参加チーム数によって会場が変更となる場合があります。						

時 程 表

8 : 45	陸上競技場内へ移動開始
9 : 00	開会式（式典）開始
9 : 35	開会式終了・競技会場移動
10 : 30	競技開始
}	
16 : 00	終了

【13 : 30～14 : 30】
 レクリエーションを実施予定
 ※詳細は決定次第お知らせします。



***** **大会式典次第** *****

- 8 : 45 陸上競技場内へ移動開始
- 9 : 00 整列完了・開式通告
開会宣言
選手団紹介
国旗・市旗・大会旗入場
国旗・市旗・大会旗掲揚（国歌演奏）
選手着座
聖火入場
聖火点火
大会会長挨拶
堺市長挨拶
堺市議会議長挨拶
選手代表宣誓
堺市民の歌演奏
- 9 : 35 閉式通告

※大会式典次第は現在調整中のものであり、今後変更になる可能性があります。

ソフトボール競技

令和 5 年 10 月 9 日 (祝)

受付完了 9 時 45 分 試合開始 10 時 00 分

1. 主 管 堺ソフトボール協会
2. 会 場 大浜公園野球場・三宝公園野球場・白鷺公園野球場・白鷺公園運動広場・
初芝野球場・みなと堺グリーンひろば・みの池運動広場
3. チーム編成 (1) 監督 1 名、コーチ 2 名、選手 15 名の計 18 名以内とし、参加資格選手は大会当日 20 歳以上の男子 (男子チーム)・女子 (女子チーム) に限る。(ただし、20~24 歳は 3 名以内で、投手はできない。) なお、監督・コーチは選手を兼ねることができる。(その場合、監督・コーチ欄に氏名の記載があれば、選手として出場できる。) (2) 出場チーム数は、男子の部・女子の部とも各校 (地) 区 1 チームに限る。
4. 競技規則 および 方 法 (1) 2022 年公益財団法人日本ソフトボール協会オフィシャルルールによる (DP/FP 採用)。また、投球距離男子 14.02m・女子 12.19m、塁間 18.29m とする。 ただし、次の大会特別ルールを採用する。 (2) 男子の部・女子の部とも参加チームを 5~6 チームごとに分け、各ブロックごとのトーナメント戦とする。 (3) 男子の部の抽選方法については、前回大会優勝・準優勝チーム (A グループ) とそれ以外のチーム (B グループ) に分けて抽選を行う。A グループの参加チーム数によっては、B グループから A グループへ編入される場合がある。その場合は、事務局が第 43 回・第 44 回大会において 2 大会連続で優勝又は準優勝したチームから編入チームを選出することとする。 (4) 試合は 5 回戦と時間制 (1 時間) を併用し、3 回以降 10 点差をもってコールドゲームを採用する。(予選、決勝とも同様) (5) 時間内で同点の場合、次イニングから 2 イニングに限り、タイブレーカーにより試合を継続する。それでも勝敗がつかない場合は、各ゲーム終了時の選手 9 名により抽選で勝敗を決定する。 (6) バットは検定バット (JSA の検定マークが入っているもの) を使用。ボールは主催者が準備をする検定 3 号ゴムボール (コルク芯) を使用。

(7) 危険防止のため、打者・打者走者・走者・次打者は必ずダブルイヤーフ
ラップヘルメット（両耳当てのあるもの）を使用しなければならない。

5. 参加者 注意事項

- (1) 監督・コーチ・選手は男子は必ず帽子を着用し、女子は帽子・バイザー・
ヘッドバンドは混用してもよく、無帽でもよい。
また、できる限り同一ユニフォームを着用する。
- (2) 監督・コーチ・選手はユニフォームの胸部又は左腕袖部に校（地）区名
（漢字又はローマ字）、背部に番号を明記したゼッケンをつけること（ピ
ン止めは不可、縫い合わせること）。
なお、ユニフォームナンバーは、監督は 30 番、コーチは 31 番・32 番、
主将は 10 番とし、以下の選手は、1 番から 99 番までの番号とする。

(例)

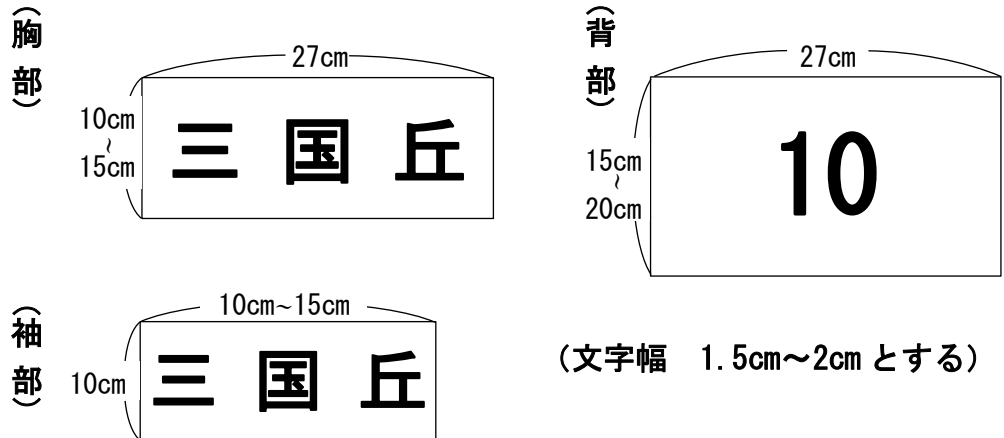

- (3) 捕手はスロートガード付きマスク・捕手用ヘルメット・ボディープロテ
クター及び膝当て付きレガースを両足に着用しなければならない。
- (4) スパイク（金属製）の使用は認めない。
- (5) 試合中に抗議できるのは監督（監督が不在のときは監督代行）だけであ
り、選手に抗議権はない。
- (6) 試合中ベンチに入れるのは本大会に登録した監督及び選手に限る。
- (7) 競技進行上、予定時間より早く試合開始することがあるので注意するこ
と。
- (8) かすかに雷鳴が聞こえたら、ただちに試合を中断する。
- (9) 試合終了後、両チームでグラウンドの整備をする。
- (10) 選手の変更は、原則として認めないが、やむを得ない事情のある場合に
限り、所定の用紙に必要事項を記入し、9月22日（金）午後5時30分
までに届け出た場合のみ認める。
（プログラム等印刷物については変更記載されない場合がある。）

【雨天の場合】

開催中止とする。なお、雨天中止による大会の延期はしない。

競技開始後、降雨等で続行が不可能となった場合、オリンピック委員会及び
主管団体が協議し対応を決定する。

《会場位置図》

三宝公園野球場



南海本線「堺駅」から徒歩 10 分

大浜だいしんスタジアム (大浜公園野球場)

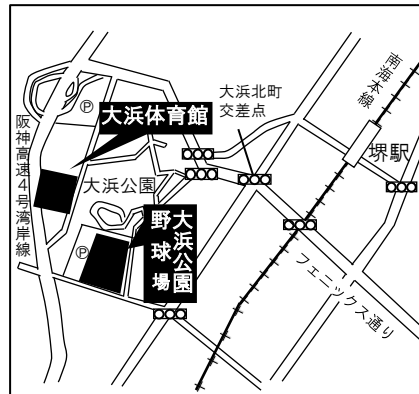

南海本線「堺駅」から徒歩 10 分

白鷺公園野球場・白鷺公園運動広場



南海高野線「白鷺駅」から徒歩 8 分

初芝野球場

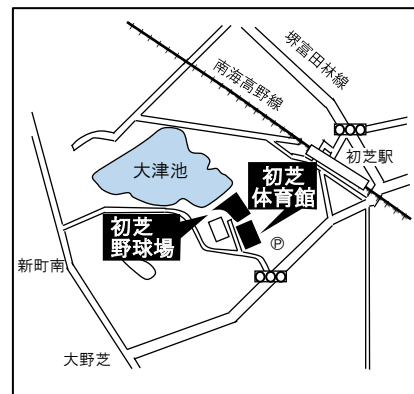

南海高野線「初芝駅」から徒歩 8 分

みなと堺グリーンひろば

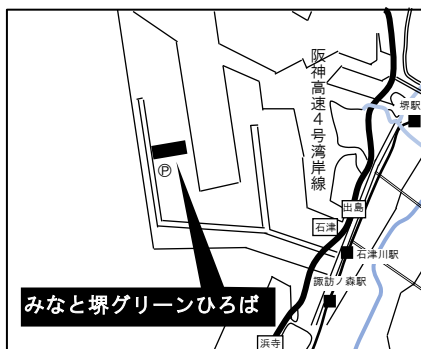

南海本線「石津川駅」から車 10 分

みの池運動野球場

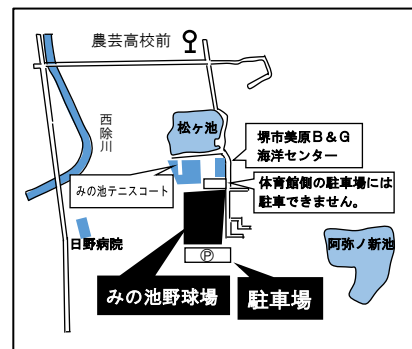

南海バス「農芸高校前」から徒歩 10 分

バレーボール競技

令和5年10月9日（祝）

受付完了 9時30分 試合開始 10時00分

1. 主 管 堺市ママさんバレーボール連盟
2. 会 場 金岡公園体育館、原池公園体育館、家原大池体育館
3. チーム編成 (1) 監督1名、コーチ1名、マネージャー（男女問わず）1名、選手15名の計18名とし、参加資格選手は大会当日25歳以上の女性に限る。
なお、選手は15名以内とし、監督、コーチ、マネージャーが選手を兼ねる場合は、選手欄にも記入することとする。
(2) 出場チーム数は、各校（地）区1チームに限る。
4. 競技規則
および
方 法 (1) 2023年度版公益財団法人日本バレーボール協会9人制競技規則で行う。
(2) 各ブロックごとのトーナメント戦とし、トーナメントのチーム数は、参加チーム数により決定する。
(3) ラインズマン・点示員については、第2試合からは負けチームよりライズマン4名・点示員2名・記録員1名を出すこと。第1試合については、監督者会議で知らせる。
5. 参 加 者
注 意 事 項 (1) 選手はユニフォームの胸部に校（地）区名をつけ、番号は胸部中央と背部につけること。
番号は、サービング・オーダー用の番号であるため、選手個々は同一番号をつけないこと。
胸部ゼッケンについては、既成のユニフォームが校（地）区名をあらわしているものは、そのまま利用できる。また、番号についても同様とする。
校（地）区名以外のネームをあらわしている場合は、その上に校（地）区名を明記したゼッケンを縫いつけて使用すること。
キャプテンのみ胸番号の下にユニフォームと異なった色のキャプテンマークをつける。

- ※ 既成ユニフォームでも可。ただし、校（地）区文字については統一すること。
- ※ 新調する場合は下記のとおりとする。

(胸部)

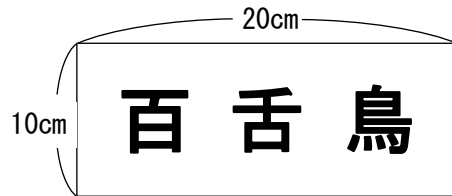

(背部)

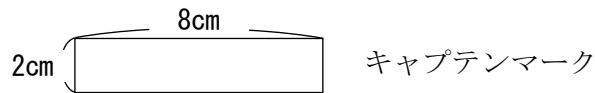
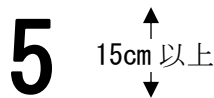
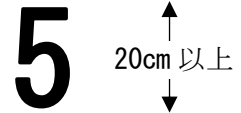

(文字幅 2cm 以上)

- (2) 質問できるのは、キャプテンに限る。
- (3) 監督、コーチ、マネージャーは胸部にマークをつけること。



- (4) 選手の追加変更は、原則として認めないが、やむを得ない事情のある場合に限り、所定の用紙に必要事項を記入し、9月22日（金）午後5時30分までに届け出た場合のみ認める。（プログラム等印刷物については変更記載されない場合がある。）

《会場位置図》

原池公園体育館

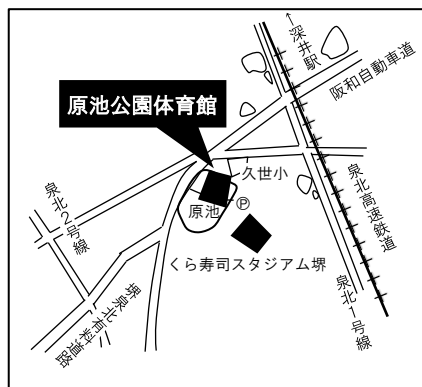

南海バス「久世小学校前」から徒歩10分
(原池公園内)

家原大池体育館

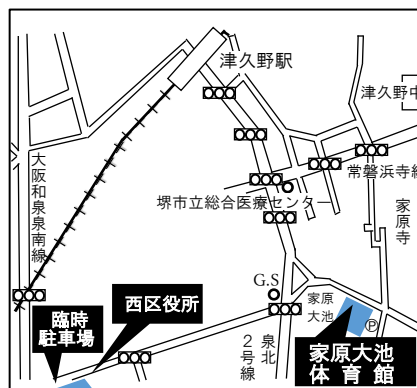

JR 阪和線「津久野駅」から徒歩10分
(家原大池公園内)

※金岡公園体育館については、最終ページに記載

卓球競技

令和5年10月9日(祝)

受付完了 10時15分 試合開始 10時30分

1. 主 管 堺卓球協会
2. 会 場 大浜だいしんアリーナ (大浜体育館)
3. チーム編成 (1) 監督1名、マネージャー1名、選手6~8名(男子3~4名、女子3~4名)の計6~10名編成とする。ただし、選手5名(男子3名・女子2名チーム、男子2名・女子3名チーム)の参加を可とする。
参加資格選手は12歳以上(小学生を除く)に限る。(ただし、中学生は男子・女子それぞれ1名以内とする。)
なお、監督、マネージャーが選手を兼ねる場合は、必ず選手欄に氏名を記入すること。その場合も選手は8名以内とする。
(2) 出場チーム数は、各校(地)区1チームに限る。
4. 競技規則
および
方 法 (1) 現行の日本卓球ルールによる。本大会細則によって行う。
(2) 参加チームを7~10チームごとに分け、各ブロックごとのトーナメント戦とする。
(3) 試合は4シングル・1ダブルス(混合ダブルス)とする。
試合順は、①男子・②女子・③混合・④女子・⑤男子の順とする。ただし、試合は3点先取をもって勝敗を決するが、最初の試合のみ最後まで行う。
(4) 出場選手は6名を原則とするが、選手5名の場合は下記の通りとする。
 1. 選手5名(男子3+女子2)の場合、②女子シングルの試合は行うが、敗戦扱いとなる。
 2. 選手5名(男子2+女子3)の場合、①男子シングルの試合は行うが、敗戦扱いとなる。
 3. 選手が5名同士で試合を行う場合は、上記の考え方を基本に競技役員の指示により試合を行うこと。
(5) 1ゲーム11点5ゲームマッチ3ゲーム先取の試合を行う。
(6) 使用球は日本卓球協会公認球とする。

5. 参加者
注意事項

- (1) 選手はユニフォームの背部に番号と校(地)区名を明記したゼッケンをつけること。
- (2) 背番号は

男子	—	1	・	3	・	5	・	7
女子	—	2	・	4	・	6	・	8

 とする。

(例)

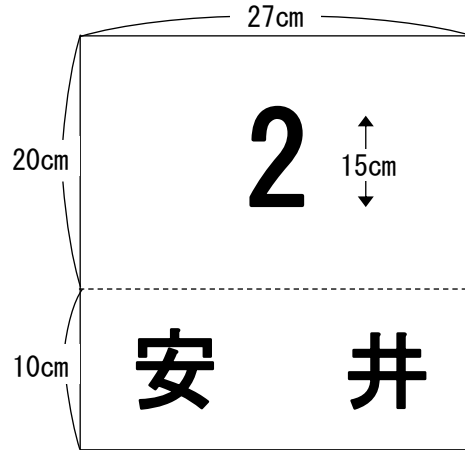

(白地に文字幅 1.5~2cm の黒文字とする。)

- (3) 大会当日、人員の不足チーム(選手5名を欠く場合)は棄権とみなす。
- (4) 試合時におけるチームのベンチの位置は、番号の若いチームが中央通路側とする。
- (5) 選手の変更は、原則として認めないが、やむを得ない事情のある場合に限り、所定の用紙に必要事項を記入し、9月22日(金)午後5時30分までに届け出た場合のみ認める。(プログラム等印刷物については変更記載されない場合がある。)

◆1 ゲーム11点制について

- 1) 1ゲーム11点先取とする。10-10以降は2点リードした方を勝ちとする。
- 2) 5ゲームマッチとする。3ゲーム先取した方を勝ちとする。
- 3) サービスは2本交替、10-10以降および促進ルール適用時は1本交替。
- 4) タオルの使用は6本毎及び最終ゲームでチェンジエンドするときのみ。
- 5) 最終ゲームでは、どちらかが5本先取したらチェンジエンドをする。

《会場位置図》

大浜だいしんアリーナ
(大浜体育館)

南海本線「堺駅」から徒歩10分
(大浜公園内)

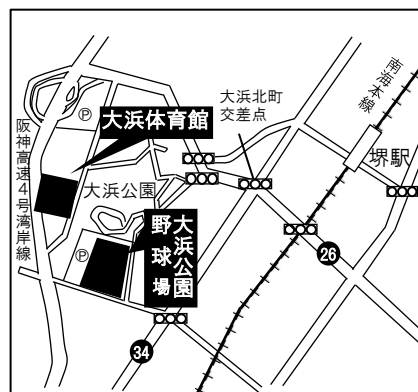

陸 上 競 技

令和 5 年 10 月 9 日 (祝)

試合開始 10 時 30 分

1. 主 管 堺市陸上競技協会
2. 会 場 金岡公園陸上競技場
3. チーム編成 チームは、男女共監督各 1 名と下記選手をもって編成する。

種 目	種 別	編 成 お よ び 参 加 資 格	参 加 定 員	
100m	小学生の部		男・女各 1 名	
	中学生の部		男・女各 1 名	
	一般の部	A	15 歳以上 (中学生を除く) ～30 歳未満の者	男・女各 1 名
		B	30 歳以上の者に限る	男・女各 1 名
400m リレー (4×100m)	小・中学生の部	小学生 3 名・中学生 3 名 (各 1 名の交代要員を含む)	男・女 各 1 チーム	

4. 競技規則
および
方 法
2023 年度日本陸上競技連盟競技規則に準じ、本大会要領によって行い、各校(地)区対抗個人戦とする。
100m …………… 各部とも 9 人以上のエントリーがある場合、予選を行い、タイムにより上位 8 名を決勝進出者とする。
400m リレー … (1)9 チーム以上のエントリーがある場合、予選を行い、タイムにより上位 8 チームを決勝進出チームとする。
(2)走順は小小中中の順とする。
5. 参加者
注意事項
(1) 選手は、ユニフォームの胸背部に校(地)区名と番号を明記したゼッケンをつけること。(校(地)区番号は別紙指定)

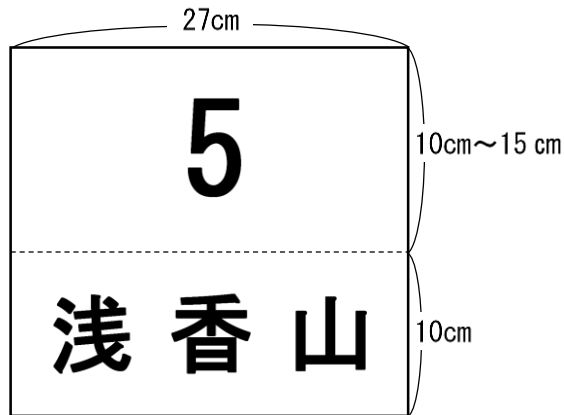

(文字および番号の太さは1.5~2cmとする。)

- (2) 監督者会議には、陸上競技責任者が必ず出席のこと。
 (3) スタートブロック及びスパイクの使用について (予選・決勝ともに)

種目	種別	スタートブロック	スパイク
100m	小学生	使用不可	使用不可
	中学生	使用可	使用可
	一般	使用可	使用可
400m リレー	小・中学生	使用不可	使用不可

- (5) 選手の変更について

原則として認めないが、やむを得ない事情のある場合に限り、所定の用紙に必要事項を記入し、9月22日(金)午後5時30分までに届け出た場合のみ認める。(プログラム等印刷物については変更が記載されない場合がある。)

- (6) 選手の受付(コール)について

全種目とも、競技開始30分前に招集場に集合し、点呼を受け、20分前に係の誘導により入場する。ただし、リレー種目は競技開始40分前までに競技者係に出場選手を報告すること。

コールに遅れた選手・チームは、競技に支障をきたすと判断した場合、出場させないことがある。

- (7) 試合中に抗議できるのは監督(監督が不在のときは監督代行)だけであり、選手その他校(地)区関係者に抗議権はない。

- (8) 監督の腕章について

監督は必ず腕章を着用すること。

【雨天の場合】

原則実施する。競技開始後、雷鳴や急な強雨、その他安全の確保が難しい場合、オリンピック委員会及び主管団体が協議し、中断・中止を決定する。

※中断・中止により、すべての競技が終了しなかった場合は、予選タイムの結果で順位を決定する場合がある。

ゲートボール競技

令和5年10月9日(祝)

受付完了 10時15分 試合開始 10時30分

1. 主 管 堺市ゲートボール連盟
2. 会 場 金岡公園テニスコート
3. チーム編成
 - (1) チームの編成は監督1名、競技者5名以上8名以内で構成し、競技者は男女問わず、(男性のみ、女性のみ、男女混合いずれも可とする、年齢制限なし) 出場チームは必ず責任を持って審判3人を必要とする。
 - (2) 監督は専任とし、競技者を兼ねることができない。また、監督を置かなくてもチームは成立する。
 - (3) 競技者のうち、1名を主将とする。
 - (4) 出場チーム数は、各校(地)区最大2チームとし、1チーム目をAチーム、2チーム目をBチームとする。
4. 競技規則
および
方 法
 - (1) 公益財団法人日本ゲートボール連合公式競技規則及び審判実施要領(2019)を準用するとともに大会申し合わせ事項による。(審判は相互審判制とする。)
 - (2) コートはインサイドライン縦15m、横20mとする
 - (3) 競技時間は、30分間とし、インターバルは5分間とする。
 - (4) 競技方法は、Aチーム、Bチームとも各ブロックごとに分け、各チーム3試合の変則リンク戦とする。
 - (5) 各試合において同位同点の場合は、同点決勝(ゲート通し)を行う。
 - (6) 競技没収及び棄権があった場合の得点は8対0とする。
 - (7) リンク戦において没収・棄権があった場合は、順位決定の対象外とする。
 - (8) リンク戦における各コートの順位の決定は、次の順位による。
 - ①勝数 ②得失点差 ③総得点 ④③の総得点においても決定できない場合は抽選とする。

5. 参加者
注意事項

- (1) 各チームは、校（地）区名と打順番号を「胸部及び背部」又は「胸部」につける。先攻の時は打撃順に奇数番号を、後攻の時は偶数番号をつけること。
※ 打順番号を新調する場合は、次のとおりとする。
数字の大きさ 10cm×10cm 以上とする。
なお、番号の形は制限しない。

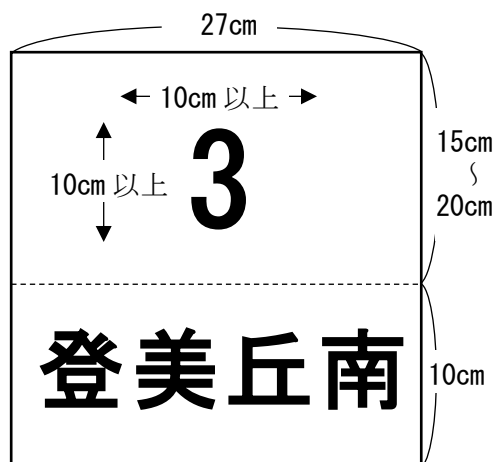

※ 1～10 まで各 1 組を準備すること。

- (2) 監督及び競技者は、運動靴を使用する。
(3) 監督者章、主将章及びスティックは、各チーム持参し、当該審判員の点検をうけること。
(4) 監督及び競技者の変更は、原則として認めないが、やむを得ない事情のある場合に限り、所定の用紙に必要事項を記入し、9月22日（金）午後5時30分まで届け出た場合のみ認める。（プログラム等印刷物については変更記載されない場合がある。）

【雨天の場合】

開催中止とする。なお、雨天中止による大会の延期はしない。

競技開始後、降雨等で続行が不可能となった場合、オリンピック委員会及び主管団体が協議し、対応を決定する。

1. 主 管 堺市グラウンド・ゴルフ協会
2. 会 場 J-GREEN 堺 人工芝フィールド
3. チーム編成 (1) 1チーム競技者3名(男女混合可、年齢制限なし)で構成し、各校(地区)最大3チームとし、1チーム目をAチーム、2チーム目をBチーム、3チーム目をCチームとする。
(2) 各チームに1名リーダーをおく。
4. 競技規則
おおよび
方 法 (1) (公社)日本グラウンド・ゴルフ協会「2021グラウンド・ゴルフオフィシャル・ルール」を準用する。
(2) 3ブロックで実施し、ブロック毎に順位を競う。
(3) コースは複数コース並列とし、先発・後発各8ホール、3R計24ホールのプレーにて行う。
(4) 個人カード方式とする。異なるチームから選手を1名ずつ集め、5～7名のグループを編成し、グループ毎に各ホールをプレーする。
(5) 各グループにおいて、グループ内の競技者全員のスコアを記入する者を1名おく。
スコアを記入する者は、原則各チームにおけるリーダーが担当する。
(6) 競技終了後、各チームのリーダーはチームのスコアカードを回収し、チーム3名全員の得点を集計用紙に記入の上、スコアカードとともに本部へ提出する。
(7) 順位の決定は、各チーム(3名全員)の合計打数の少ないチームから入賞順位を決定する。同打数の場合は1打数の数で、それも同数の場合は2打数・3打数の数で判定する。

5. 参加者
注意事項

- (1) クラブ・ボール・マーカー等は原則各自持参とする。
 (2) 選手は背部に番号と校(地)区名を明記したゼッケン(下図)をつける。

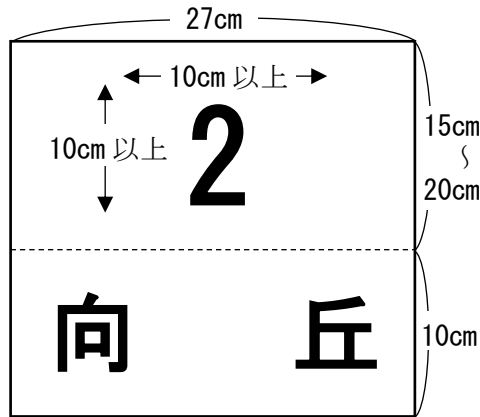

※1 コートでプレーするチームは番号 1~3、2 コートでプレーするチームは番号 4~6、3 コートでプレーするチームは番号 7~9 を使用する。

- (3) 競技者の変更は、各チーム代表者が所定の用紙(下図)に必要な事項を記入し、10月9日(祝)会場にて受付時間午前10時15分から午前10時45分までに届け出た場合のみ認める。
 (プログラム等印刷物については変更記載されない場合がある。)
- (4) 競技に支障を来す恐れがあるため、競技に直接関係しない物品(折りたたみ椅子、傘など)のグラウンド内に持ち込むことはできない。

堺市民オリンピック選手変更届

(該当項目に○印をしてください)

コート名	<input checked="" type="radio"/> S8 · S9 · S10	校 区 名	
事前登録選手名			変更後選手名
スタート	先発 · <input checked="" type="radio"/> 後発		
コース名	赤 · <input checked="" type="radio"/> 青 · 黄		
コース番号	1 · 2 · <input checked="" type="radio"/> 3 · 4 · 5 · 6 · 7 · 8		

【雨天の場合】

開催中止とする。なお、雨天中止による大会の延期はしない。

競技開始後、降雨等で続行が不可能となった場合、オリンピック委員会及び主管団体が協議し対応を決定する。

《会場位置図》

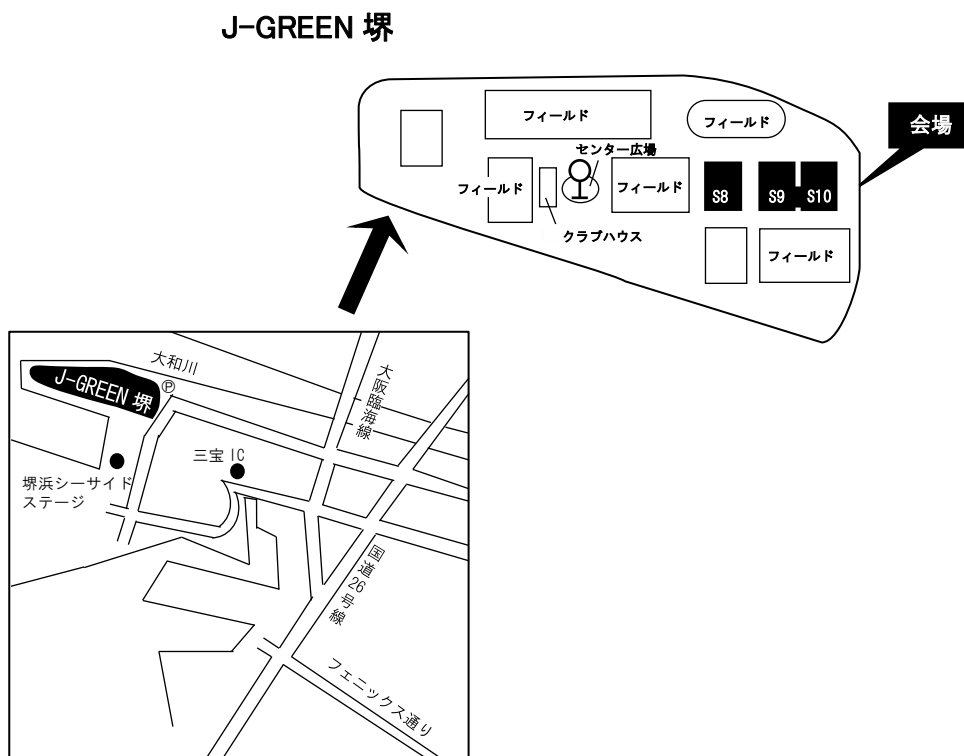

南海本線「堺駅」より、南海バス「堺駅西口」(約 20 分) ⇒ 「J-GREEN 堺南口」

《中央会場略図》

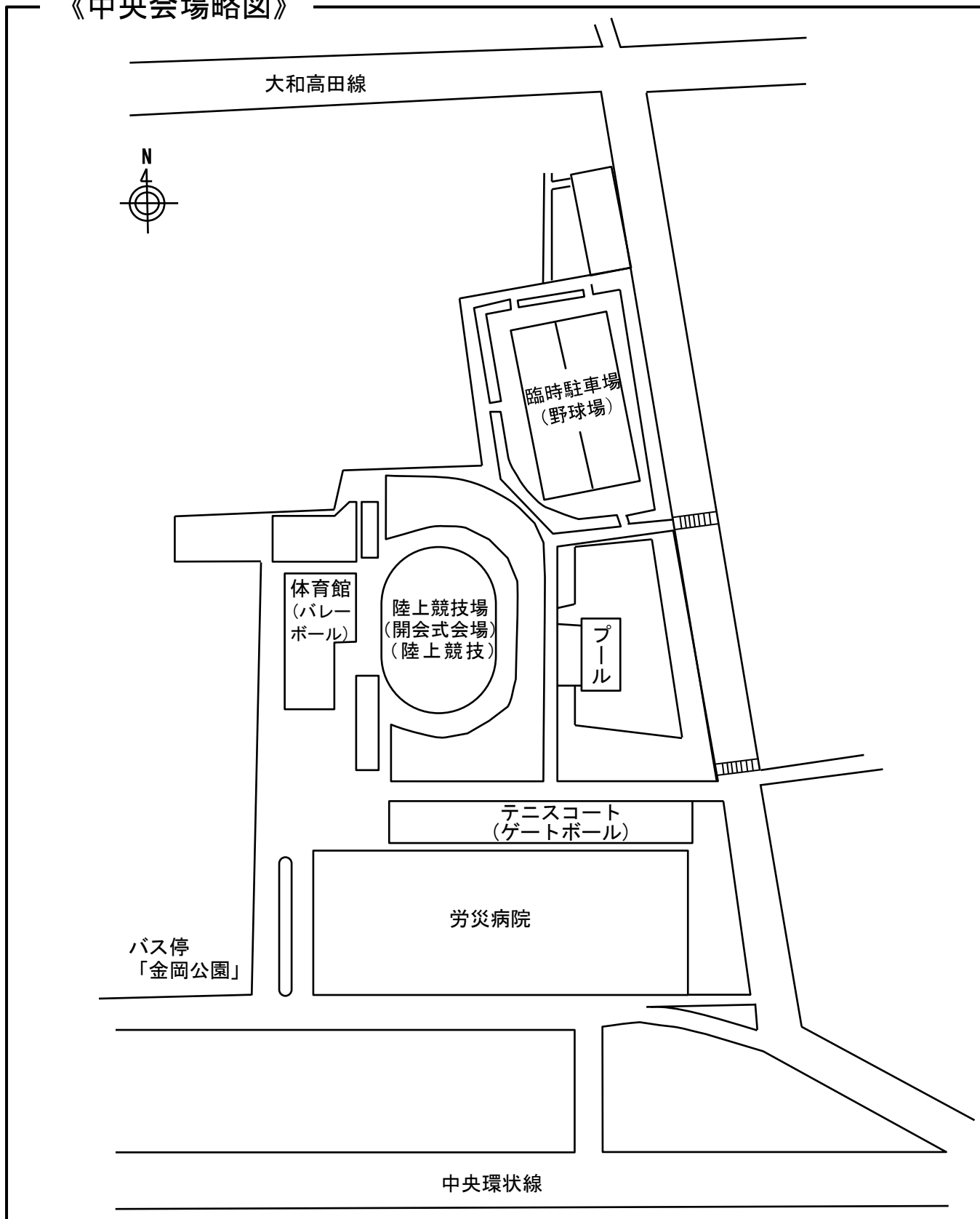

堺市スポーツ部公式 *Twitter* ▶
堺市のスポーツに関する情報をお届けしています！！

